



- Seznam příloh:
- 001 stávající stav a bourání
 - 002 nový stav_3d model
 - 003 nový stav_stavba_přehled
 - 004 nový stav_stavba_položky s1, s2
 - 005 nový stav_stavba_povrchy
 - 006 nový stav_stavba_podhledy
 - 007 nový stav_elektró
 - 008 nový stav_stolařna, mobiliář a doplňky_přehled
 - 009 nový stav_stolařna, mobiliář a doplňky_pdl - S1, S2
 - 010 nový stav_stolařna, mobiliář a doplňky_pdl - S4, S5
 - 011 nový stav_stolařna, mobiliář a doplňky_pdl - S7

Autor návrhu :
Ing. arch. Oldřich BAUGER

K Trávníčkům 326/3 723 00, Chrástava - Město, nov. 00420 001 599 728 * Baugerd@bauger.cz * tč. 731 92 714 * OIC: CZ709807572
Pracov. Autor návrhu je chráněn autorským zákonem č. 121/2000 Sb. Výše nemí být použit k jinému účelu, než ke kterému byl vytvořen.

Zakázka č. :
SPŠ OA_05_28_řjna 1998_798 01 Frydekkaava - Místní úřad, katem@pmail.cz, model 79227_482

BA - 203_22_09

MTA - 05_SPŠ OA JŠ_Frydek - Místek

Ideový návrh a ZD 2022

BNGER

Architektonický ateliér Ostrava

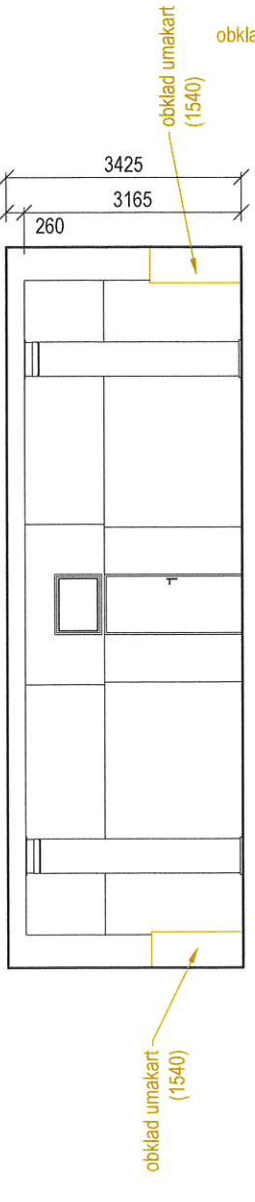
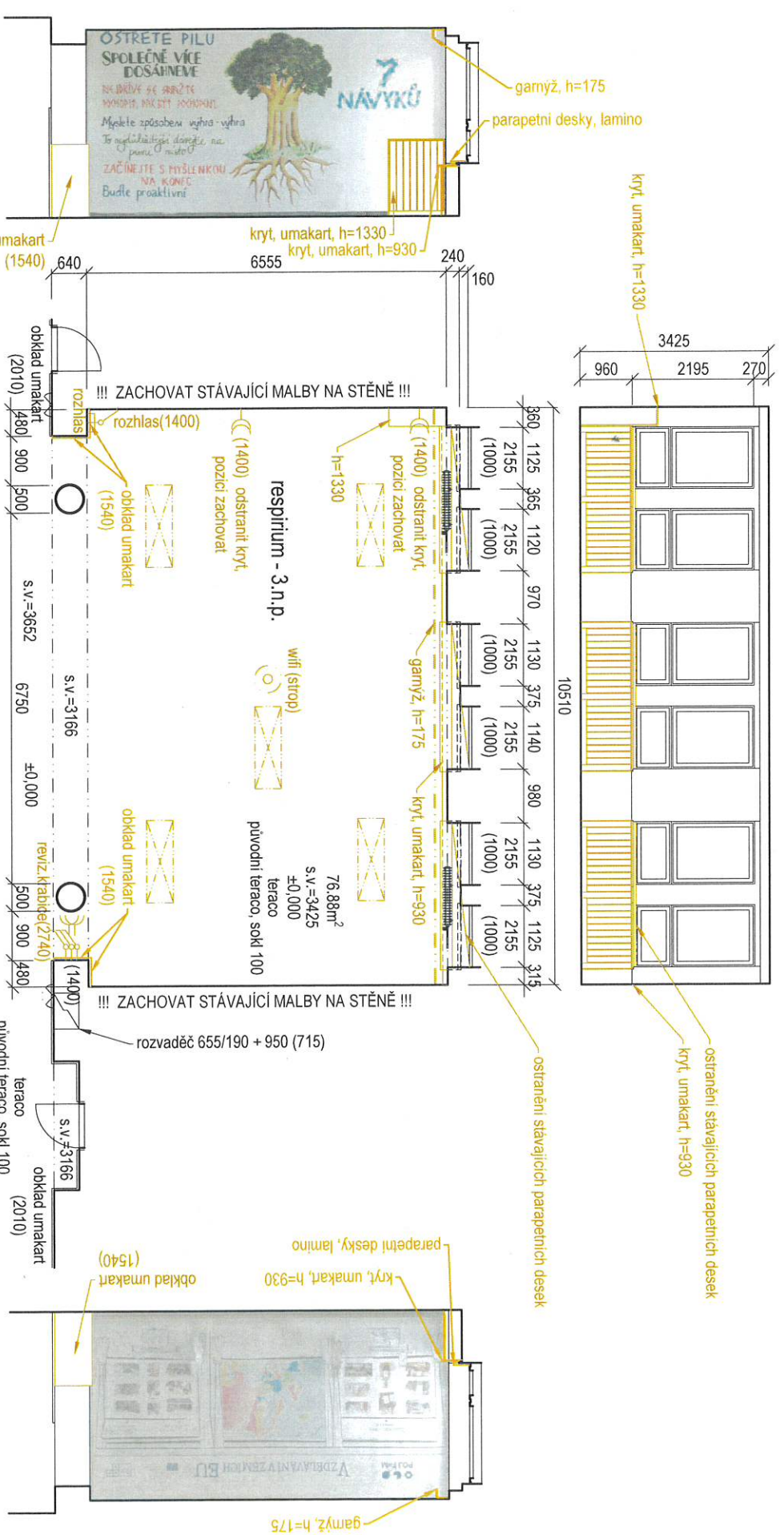

Autor návrhu:
Ing. arch. Oldřich BAUGER
 K. Šaldůvka 52/63 723 00, Olomouc - Město, roč. 06/2010 01/159 728, bauger@bauger.cz, tel. 731 52 714, DIČ: CZ2092603573
 Provoz: Autor návrhu je státním autorizovaným inženýrem č. 2170000 58. Všechny návrhy by prosím křemely udu, než se budete vyvíjet.
 Zadávatel:
 SPS OA.5.28, Ppa 1588, 738 01 Frydek-Místek • Adresa: Třebízská, Olomouc, e-mail: os@psp.cz, telefon: 732 221 462

MTA - 05_SPŠ OA JŠ_Frydek - Místek
 Datum: Srpenn 2022
 Stupeň: Hlavní návrh a ZD
 Zakázkové číslo: BA - 203_22_09

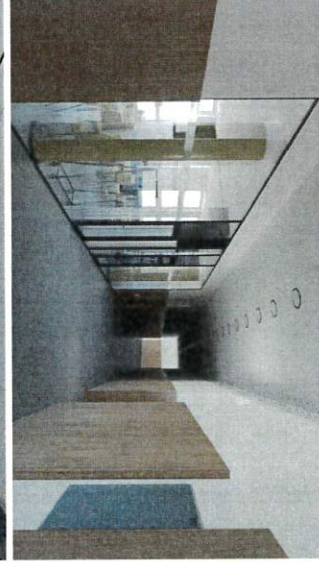
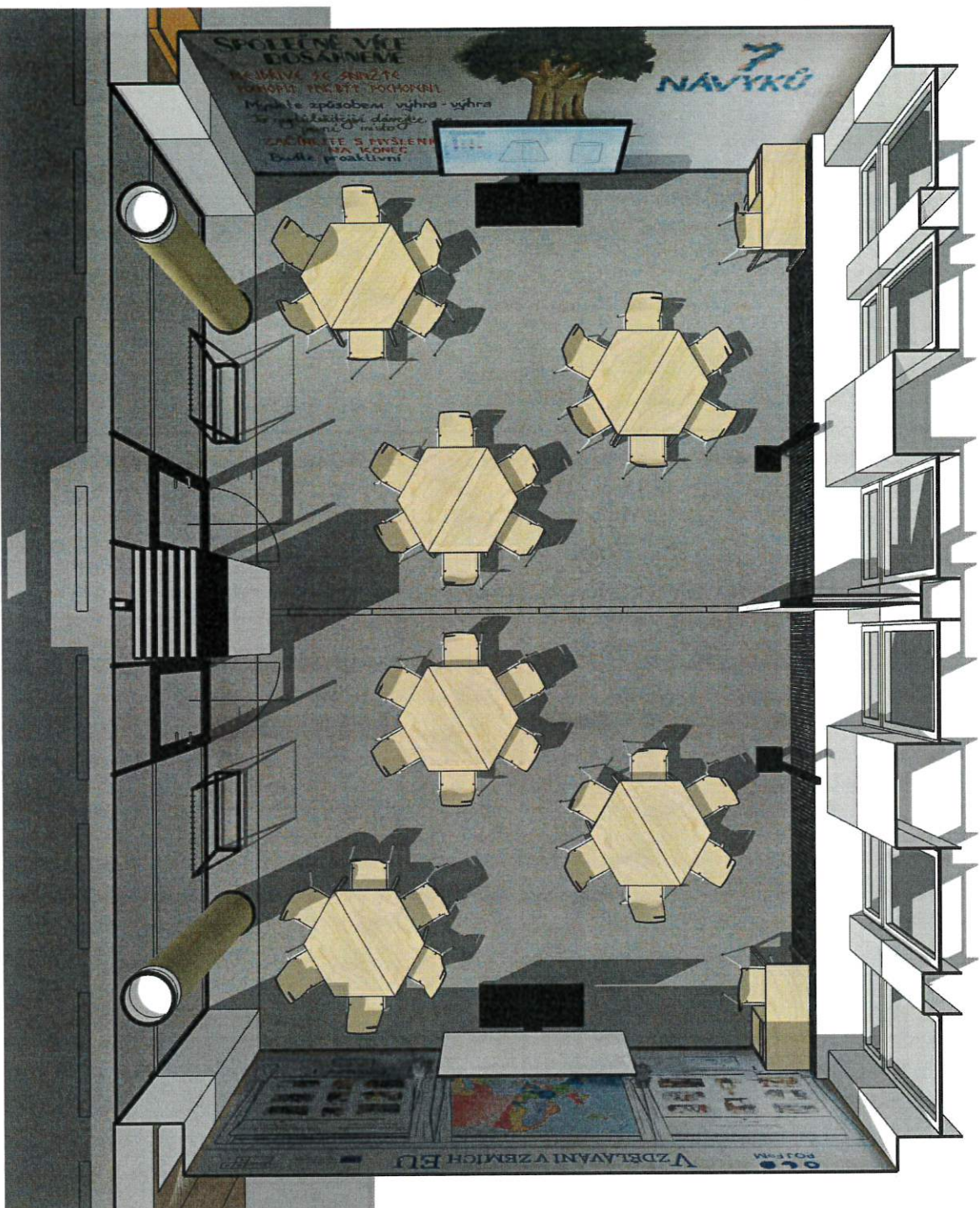

Autor návrhu :
Ing. arch. Oldřich BAUGER
 K Těšelskému 2/683 s 723 00, Ostrava - Město
 IČ: 00420 001 569 728 - bauger@bauger.cz - IČ: 731 52 714 - DIČ: CZ059575573
 Prům. Autor návrhu je státním autorizovaným stavebním inženýrem č. 42120001 SK. Výhled nemají být poskytl k jinému účelu, než ke kterému byl vyžádán.

MTA - 05_SPŠ OA JŠ_Fyčdek - Místek
 Datum : Stupeň :
 Srpen 2022 Ideový návrh a ZD
 Zakázkové číslo :
 BA - 203_22_09

Nový stav_3d nahléd

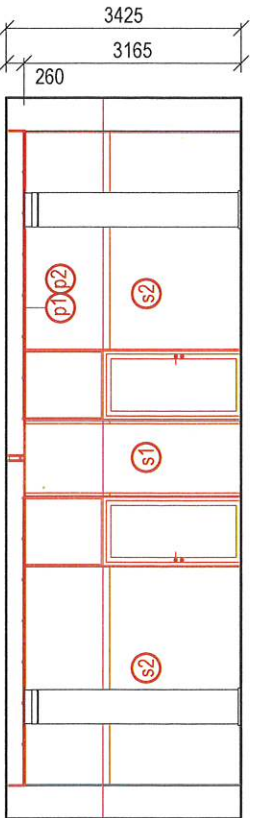
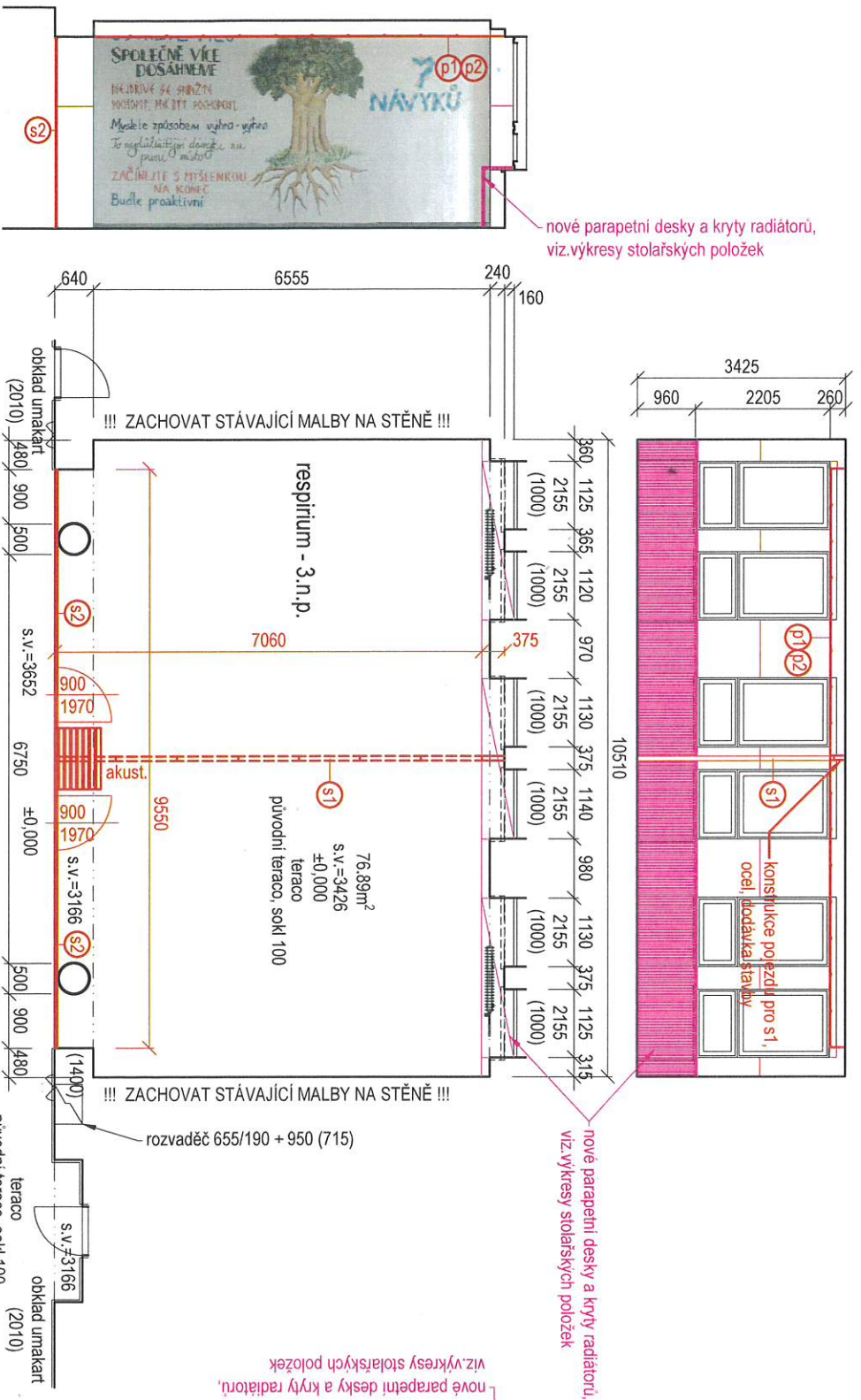

LEGENDA

	s1, s2	nové stavební konstrukce
	p1, p2	nové stěnové systémy (viz.samostatný výkres)
		nové podhledy (viz.samostatný výkres)
		nové stolařské prvky spojené se stěnou (viz.samostatné výkresy)

Autor návrhu :
Ing. arch. Oldřich BAUGER
K Toulkám 3260/7 723 00, Ostrava - Město, 0000 001 559 728 "baug@bauger.cz" 731 52 714 "DIC_CZ750607879
Pozor: Autor návrhu je dělelem zastupitelným zřizovatelem č. 1210000 SK. Výkres nemají být používány k jinému účelu, než ke kterému byly vytvořeny.

MTA - 05_SPS OA JŠ_Frydek - Místek
Datum :
Sipen 2022
Schválil :
Sipen 2022

Zakázkové číslo :
BA - 203_22_09

Nový stav - stavba_přehled

M 1:75
Architektonický atelier Ostrava

003

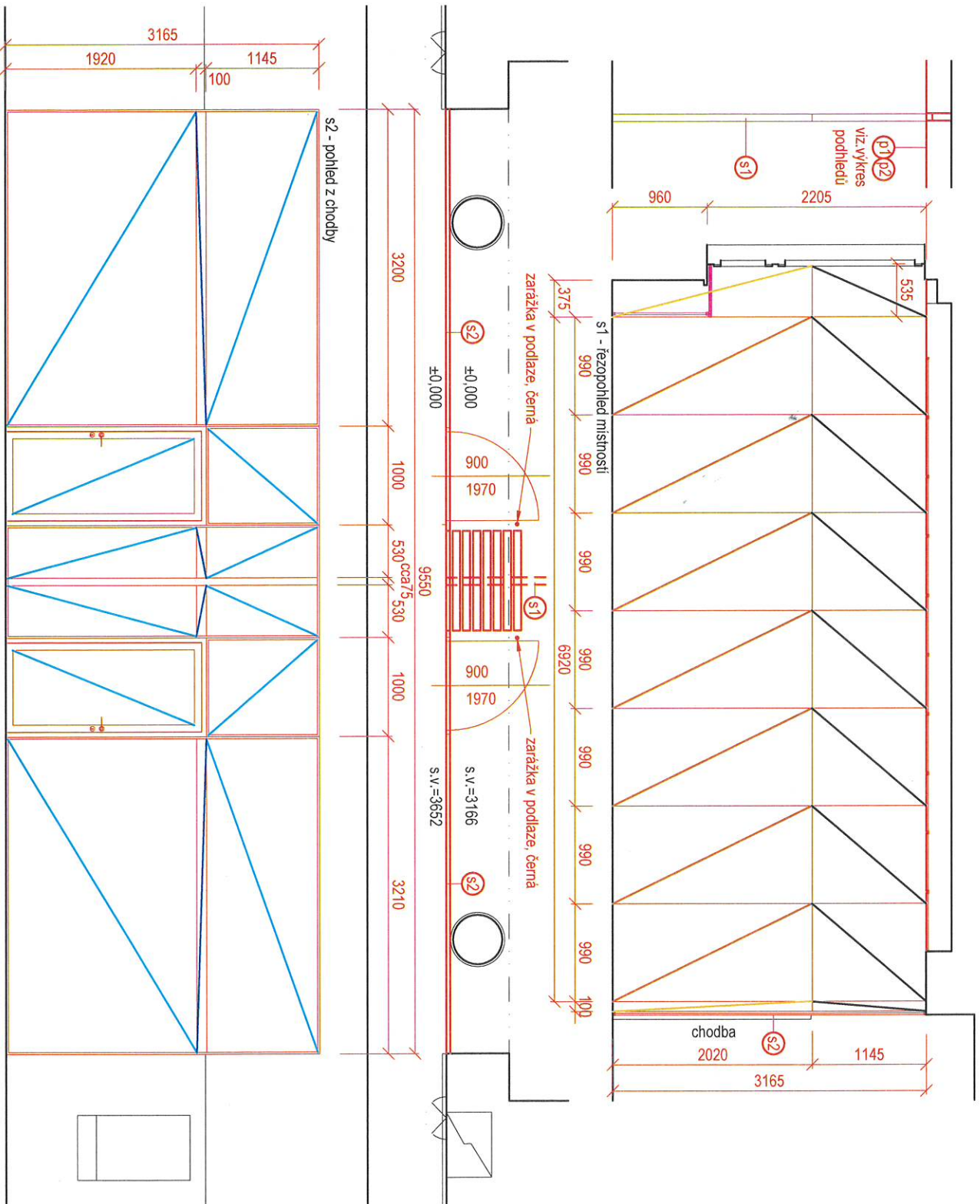

LEGENDA

s1

mobilitní akustická stěna, pojezd. profil zapuštěný do podhledu, panely na centrální. jednobod. závěsu, bez spodního vedení, požadavek na Rw 58dB,

bílé lamino (vzorkovat)
 černé lamino (vzorkovat)
 popisovatelná lesklá magnetická fólie

s2

vnitřní prosklená stěna
 2x 1-kr. dveře 900
 povrch úprava Al/profilů komaxit, černa RAL 9005
 klíka černá (vzorkovat)
 Např.: M&T, Nova

čiré zasklení, 9mm
 jednodušené, bezdržák, sklo silence 44,2, Rw 37dB,
 pískovaný / mléčný polep (vzorkovat)

olištování oboustranné
 pásovina 30x2mm
 komaxit, černa RAL 9005
 kování dveří klíka-klíka
 FAB, jednobod. zámek
 klíka černá (vzorkovat)
 Např.: M&T, Nova

stolaři



navazující stolařské prvky

autor návrhu :
 Ing. arch. Oldřich BAUGER
 K. Doležal 32462 722 03 Ostrava - Město "ma" 0020 801 569 728 32462@bauger.cz 16 71 52 714 106 02709097573
 Pozn.: Autor návrhu je držákem národního závazného lic. 017200 20. Všechny práva jsou podlé právní ochraně, než je uděleno jiné výslovně.
 Zdroje :
 SPŠ OA v. s. 28. října 1586 789 01 Frydek-Místek - Město (dává; bauger@spsostrava.cz model 732 227 482)

MTA - 05_SPŠ OA v. s. Frydek - Místek
 Datum :
 Stupně :
 Spis 2022
 Ideový návrh a ZD
 Znakové číslo :
 BA - 203_22_09

Nový stav - stavba_položky s1, s2

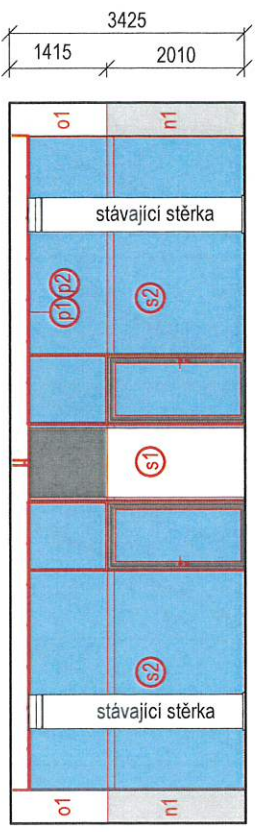
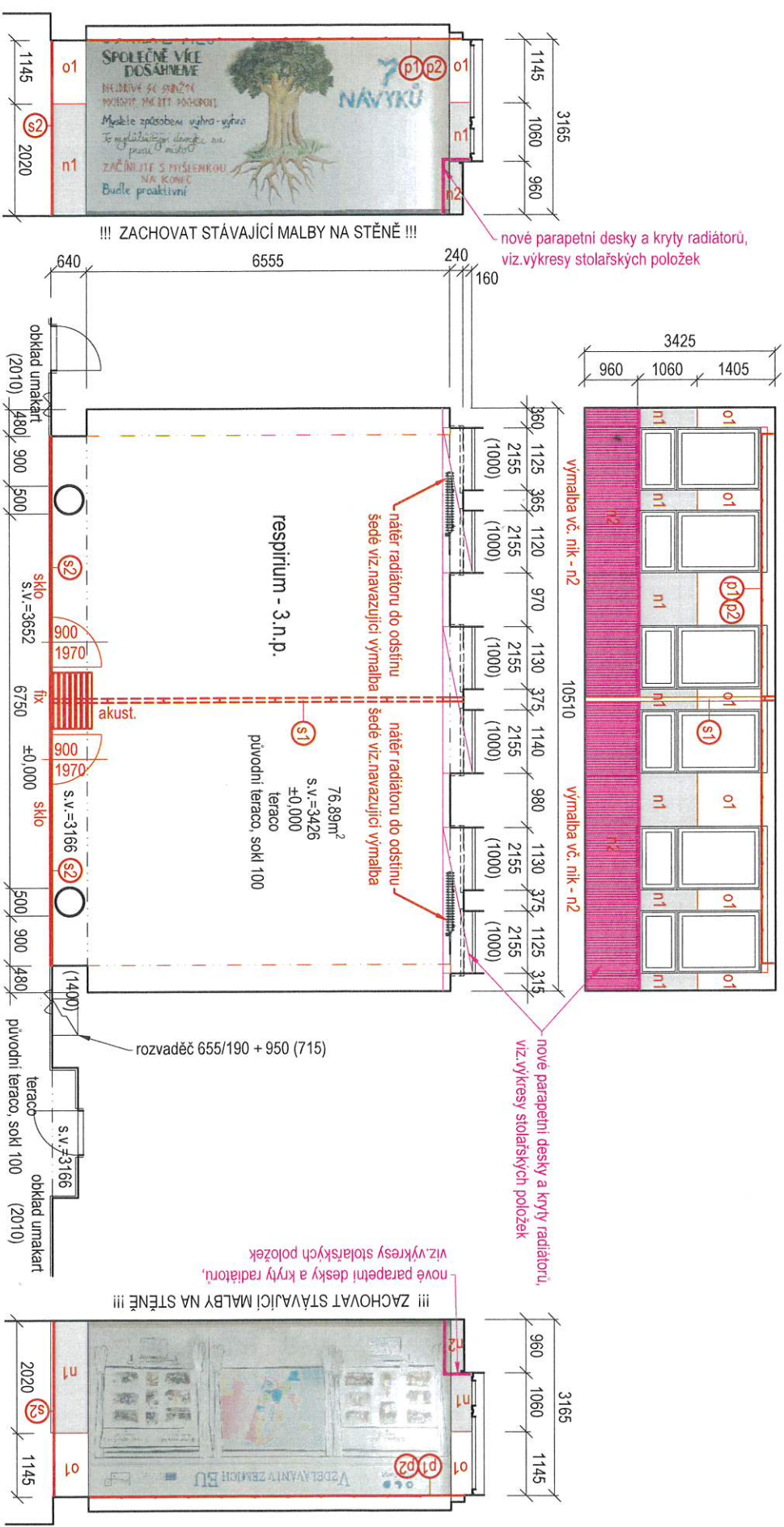

LEGENDA

	s1, s2	nové stavební konstrukce		o1	sádr.omitka, bílá, hladká
	p1, p2	nové stěnové systémy (viz.samostatný výkres)		n1	náter, podlask šedý RAL 7035, výsoce odtůrvzdorný
		nové podhledy - bílá vymalba (viz.samostatný výkres)		n2	omítka / náter, podlask šedý RAL 7035, standard
		nové stolařské prvky spojené se stěnou (viz.samostatné výkresy)		s1,s2	nové stěnové systémy (viz.samostatný výkres)

Autor návrhu :
Ing. arch. Oldřich BAUGER
 K. Těchlová 326/5 - 723 00 Olomouc - Město, IČO: 06020101, IČO: 0279090673
 Povol. Autor návrhu je odborně autorizovaný stavitel, IČO: 212000 88. Výkresy nemají právní sílu, než na ně bude vyřizováno.
Zadavatel :
 SPŠ OA, Št. 28, IČO: 1598, 730 01 Fryčák, IČO: 232 227 482

MTA - 05 _SPŠ OA JŠ _Fryčák - Místek
 Datum : Srpenn 2022
 Stupeň : Ideový návrh a ZD
 Zakázkové číslo : BA - 203_22_08



!!! ZACHOVAT STÁVAJÍCÍ MALBY NA STĚNĚ !!!

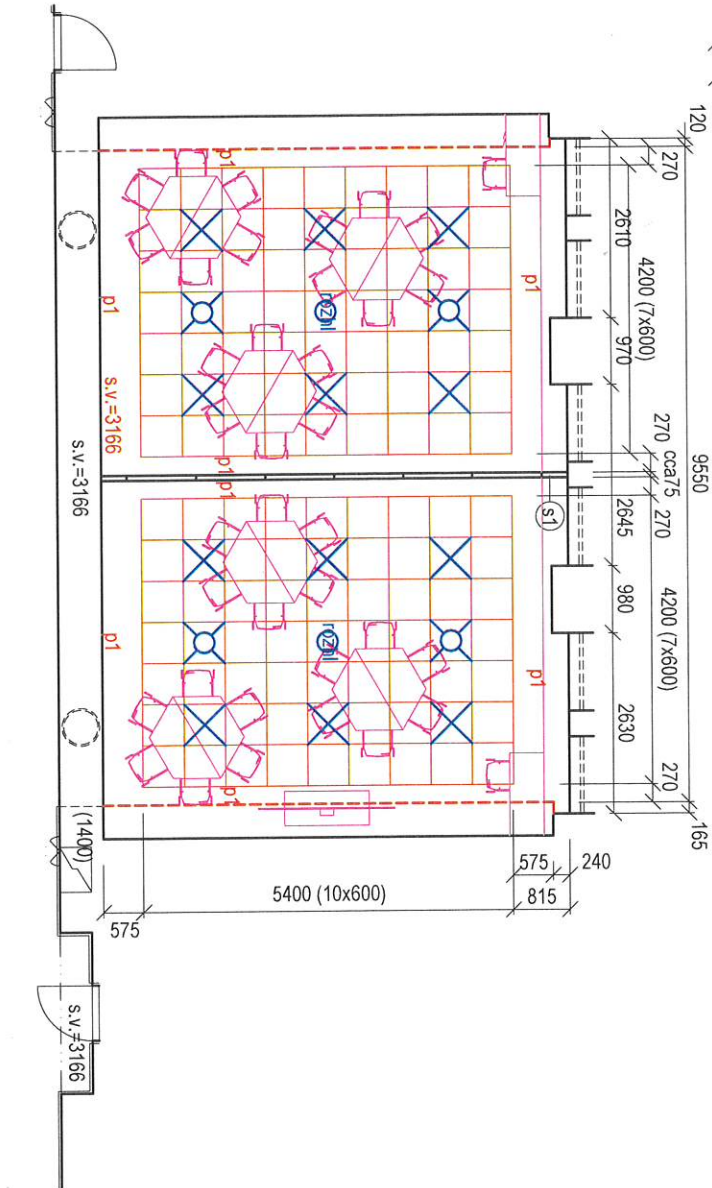
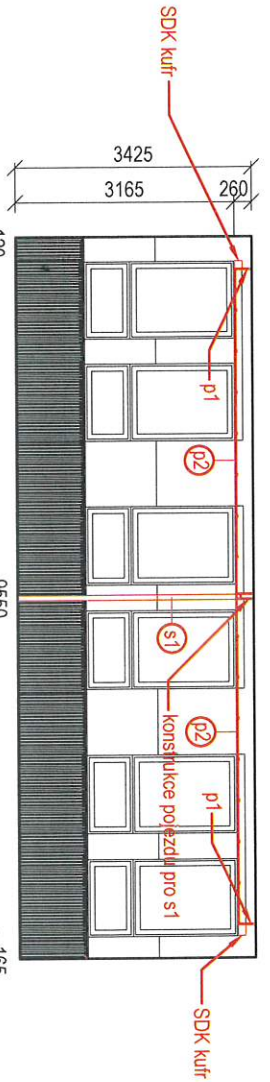

!!! ZACHOVAT STÁVAJÍCÍ MALBY NA STĚNĚ !!!

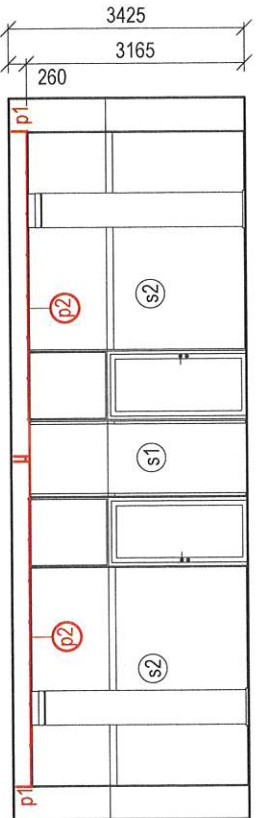

LEGENDA	
	nové stavební konstrukce
	nové stěnové systémy (viz.samostatný výkres)
	SDK + omítka
	Minerál. podhled, akustický, kazetový 600x600x15, bílý
	polozapuštěný rastr - bílý
	Podhledová svítidla, 600x600 (viz.výkres elektro)
	Připojovací pole, 600x600 elektro-moduly e1 (viz.elektro)
	ŘEŠIT JAKO TUHÝ FIX !!!
	pozice pro podhled, reprodukc: stolařna a mobiliář (viz.samostatné výkresy)

Autor návrhu :
Ing. arch. Oldřich BAUGER
 K. Těchlová, 52663, 723 00, Ostava - Město, IČO: 040201569, 728, bauger@bauger.cz, 731 52 71 4, IČO: CZ059907673
 Pozn.: Autor návrhu je držitelem autorských práv, a to včetně práva na ochranu před neoprávněným zveřejněním a šířením. Všechny práva jsou vyhrazena. Všechny práva jsou vyhrazena.

MTA - 05_SpŠ OA JŠ_Fydek - Místek
 Datum: 2022, 05, 22
 Stupeň: I, 1
 Idený název a ZD: MTA - 05_SpŠ OA JŠ_Fydek - Místek

Zakázkové číslo: BA_203_22_09

Nový stav - stavba_pohledy

BAUGER
 Architektonický atelier Ostava

006

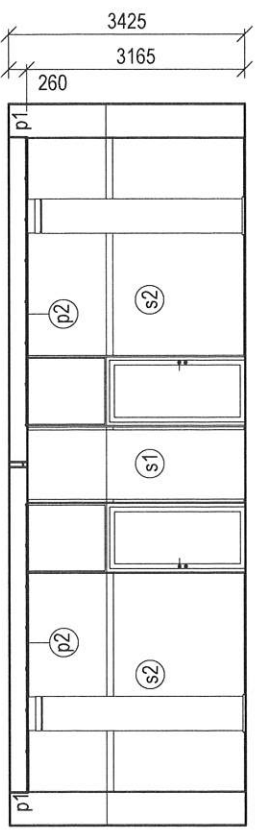
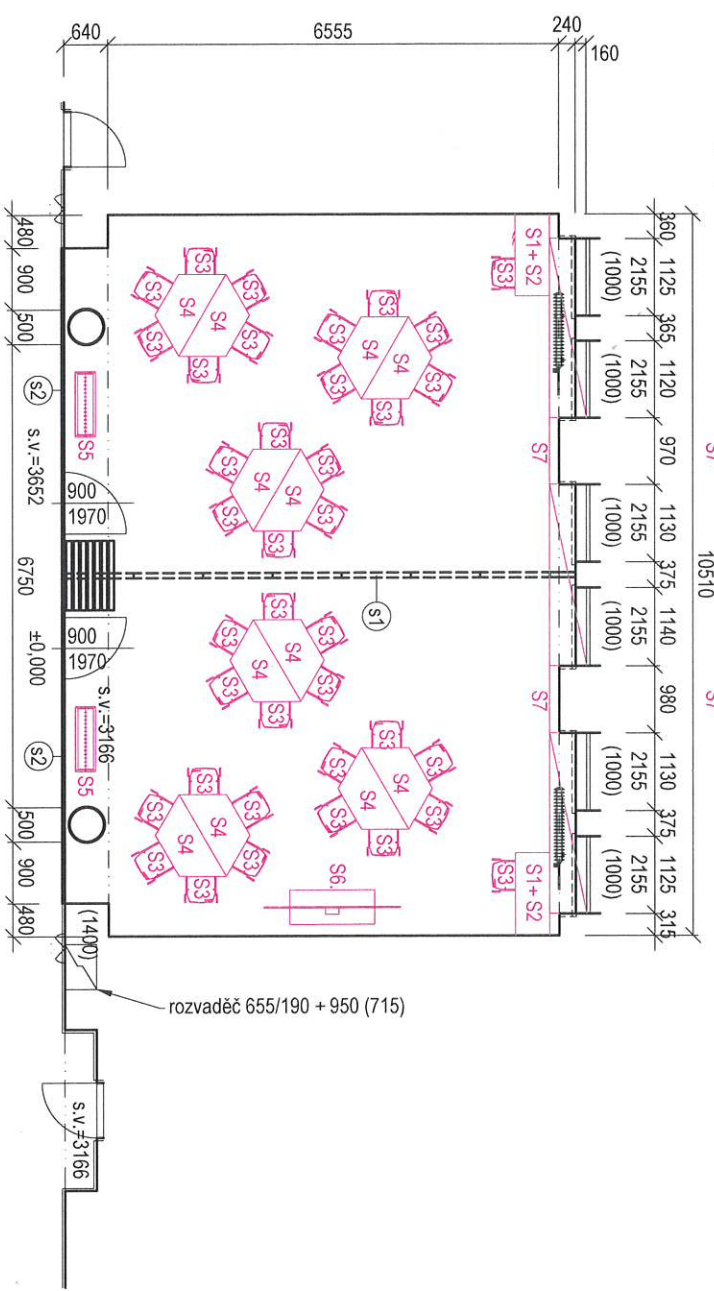

LEGENDA

- s1, s2 nové stěnové systémy (viz samostatný výkres)
- p1, p2 nové podhledy (viz samostatný výkres)
- stolárna a mobiliář specifikace - viz samostat. výkresy jednolit. položek

- S1 stůl
- S2 mobilní šuplík, kontéjner
- S3 stohovatelná židle, nerezová, trubková podnož ø 18 mm, dřevěný lamelový sedák. (vzorkovat vůči stolu)

Např.: Formdesign / Cheap

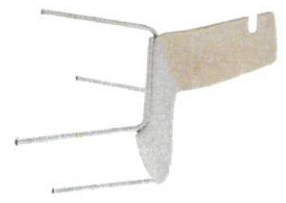

- S4 stůl
- S5 mobilní věšák
- S6 85" keramická tabule, pořízdná, otočná, rám nerez (nebo elox imitace nerez)

- S7 soubor krytů topení a parapetů

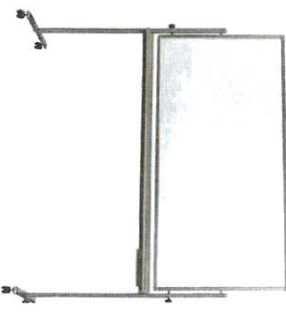

Autor návrhu:
Ing. arch. Oldřich BAUGER
 K Teplému 3/465 723 00, Olomouc - Alšovice, e-mail: 04020301569728@supnet@seznam.cz, IČ: 73152714, DIČ: CZ595079573
 Pozn.: Autor návrhu je členem adského sdružení č. 2727000 SL. Výkres maven bý podléhá smlouvě udební, než by kladen bý výkonem.

MTA - 05_SPŠ OA JŠ_Frydek - Místek
 Datum: Srpen 2022
 Stupně: Ideový návrh a ZD
 Zakázkové číslo: BA_203_22_09

Nový stav - stolárna, mobiliář a doplňky_přehled

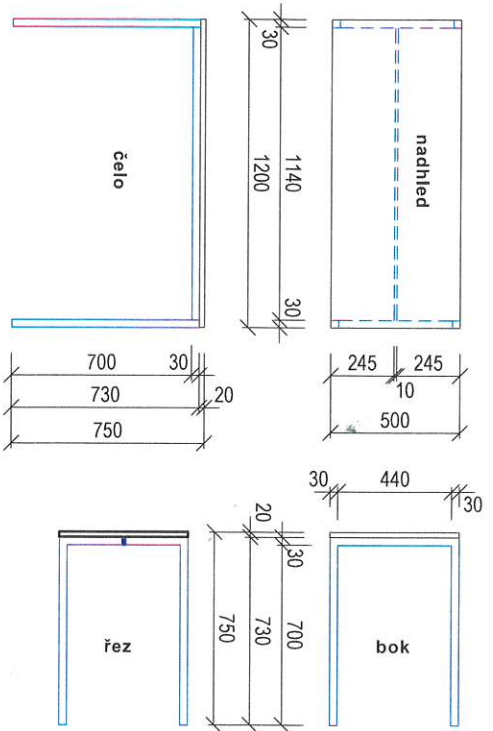

STUHL S1

Podnož - nerez jákly 30x30mm,
+ podélná výztuha 10x30mm,
prac.deska - překližka 20mm,
bříza a lak
(vzorkovat společně se sedáky židli S3)

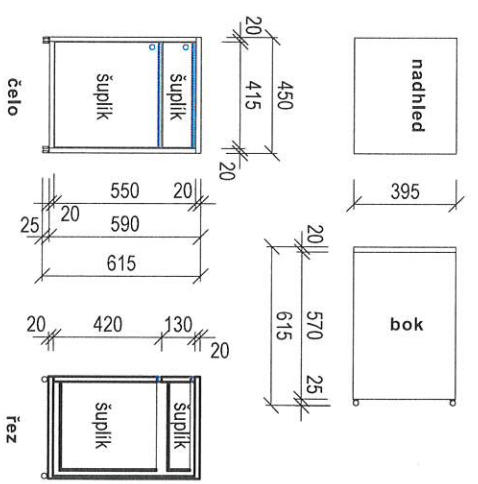
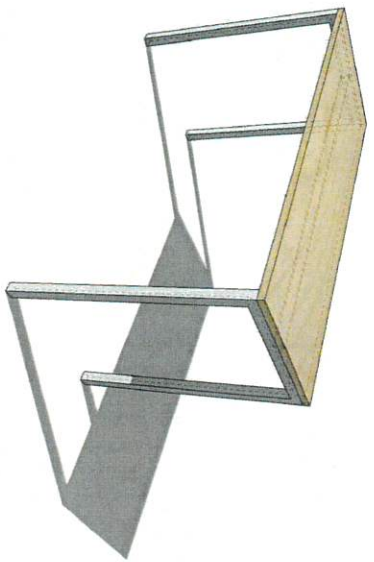

MOBILNÍ ŠUPLIKOVÝ KONTEJNER S2

korpus a šuplíky - překližka 20mm,
bříza a lak
(vzorkovat společně se sedáky židli S3)
šuplíky - celovýsuv, dotah, zámek
madla - narážecí profil 18x12 x 30mm,
imitace nerez!

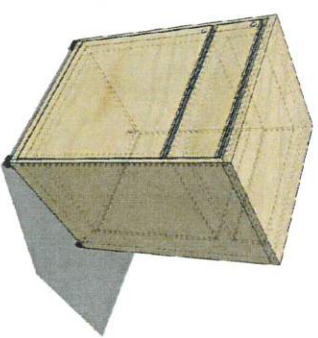

4x kolečko 50mm, gumovým běhounem



Autorka návrhu :
Ing. arch. Oldřich BAUGER
K. Dobruška 3266/723 00, Ostrava - Mladá - Mladá - tel: 00420 601 699 728 - bauger@bauger.cz - IČ: 731 52 714 - DIČ: CZ069059573
Prostředím: Autorka návrhu je státním autorizovaným zástupcem č. 1712000 SA. Vyvratí nemají právo k přeměně, rozšíření, nebo ke kterémukoli vyhodnocení.

Zakázka :
SPŠ OA, Št. 28, Irena 1598, 738 01 Frydek-Místek • Mladá Těchla, bauger@spsh.cz, model 732/22/482

MTA - 05_SPŠ OA JŠ_Frydek - Místek

Datum : Střepn 2022
Stupně : Ideový návrh a ZD

Nový stav - stolařina, mobiliář a doplňky S1, S2

Zakazkovací číslo : BA - 003_22_09

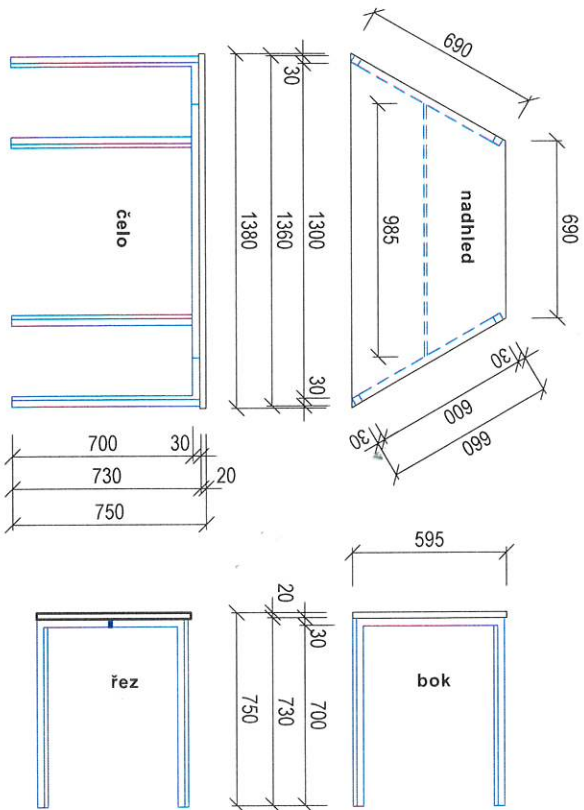

STŮL S4

Podnož - nerez jákly 30x30mm,
+ podélná výtluha 10x30mm,

prac. deska - překližka 20mm,
bíliza a lak
(vzorkovat společně se sedáky židli S3)

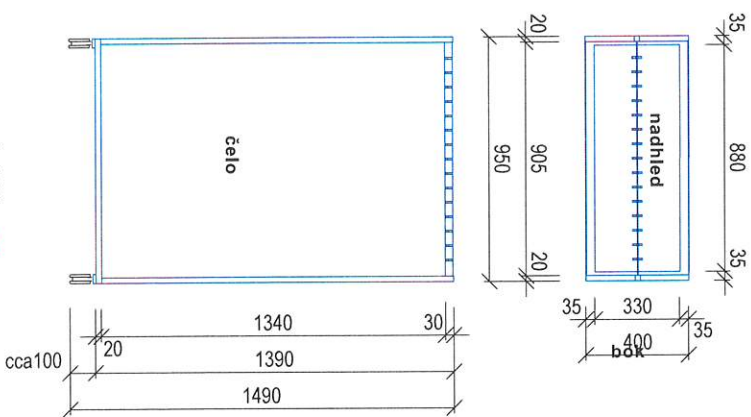
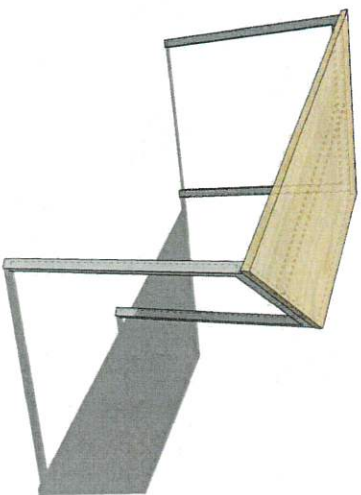

MOBILNÍ VEŠÁK S5

základna - nerez, svařeznec z L-profilu 20x35mm,
boky - nerez, svařeznec z L-profilu 20x20mm,
držák s háčky - plochy profil 30mm,
+ oboustranné 15 a 15 háčků, ohnutá tyčovina, 5mm,
4x kolečko 50mm, gumovým běhounem

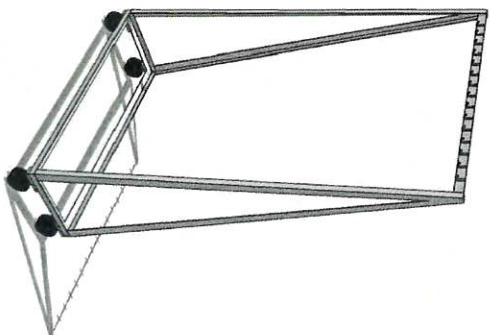
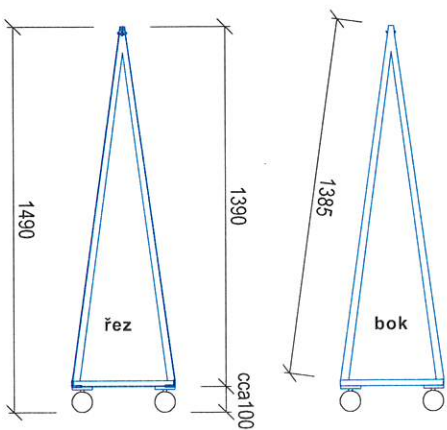

Autor návrhu :
Ing. arch. Oldřich BAUGER

K. Lodičkan 3246/2 723 00, Ostrava - Múrnov, rné 01420 601 591 728, Bauger@bauger.cz * tč. 731 52 714 * DIČ: CZ286305573

Form. Autor návrhu je chráněn autorským zákonem č. 121/2000 Sb. Výtisk není vyžadován k provedení úkolu, nč ke kterému byl vytvořen.

Zařazení :
SPŠ OA, JŠ, 28. října 1598, 728 01 Frydek-Mústek * Múrnin tábule, obuvn@spsh.cz, rnédi 722 227 482

MTA - 05_SPŠ OA JŠ_Frydek - Mústek

Datum : Srpen, 2022

Stupň : Ideový návrh a ZD

Zakázkové číslo :

BA - 202_22_09

Nový stav - stolařina, mobilitář a doplňky, poločky S4, S5

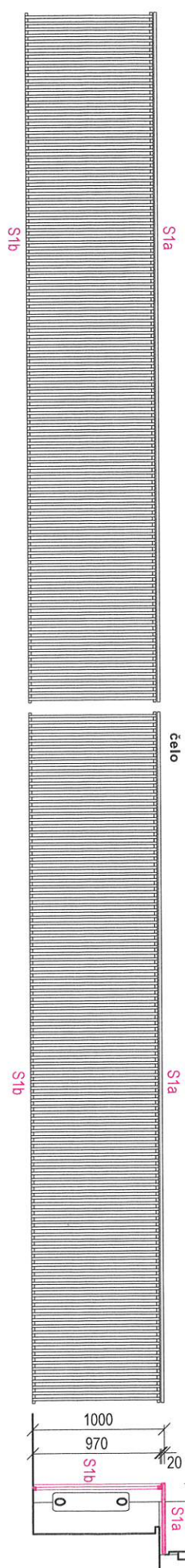
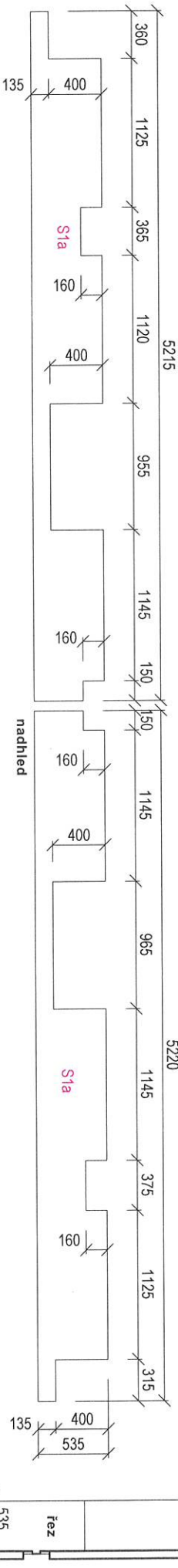
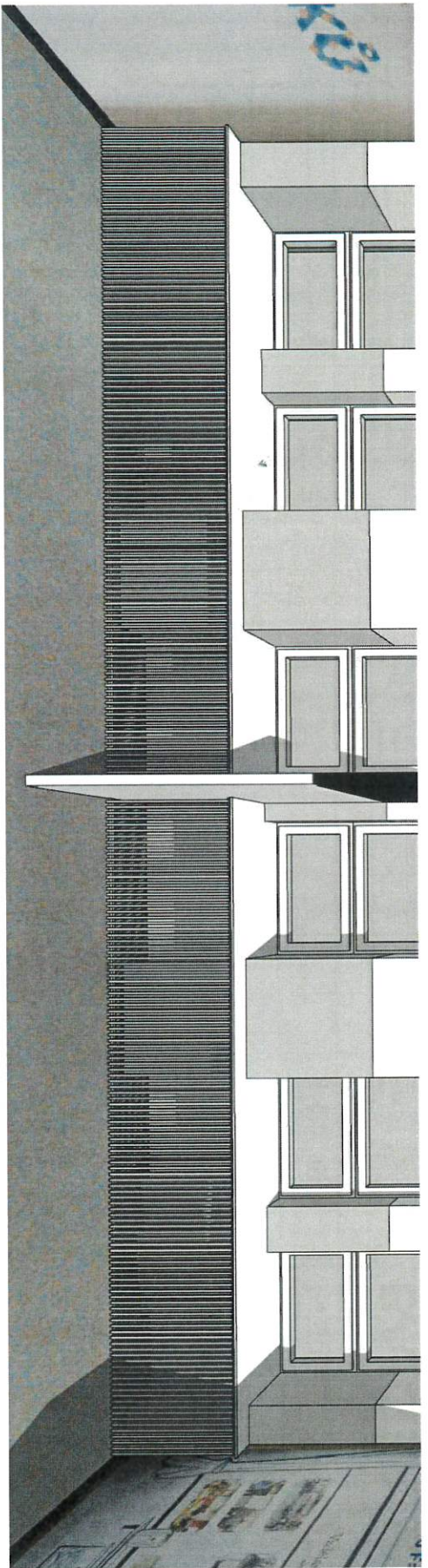

SOUBOR KRYTŮ TOPENÍ A PARNETŮ S7

Parapetní desky - lamino (umakart)
Kronospan 0191 PE Cool Grey, (případnou alternativu vzorkovat k navazujícím soklům a nátěrům v RAL 7035)

Krytý topení odhmatelné,
z Jáklu 20x20mm a distancí 20mm, šedá RAL 7035 (viz navazující nátěr soklu)
řázeno na zadních nosných proflech tak, aby nedocházelo k pohledovému zdvojení "sousedních" svislých profilů

Autor návrhu:
Ing. arch. Oldřich BAUGER
K Těchlově 326/4 - 723 00, Ostrava - Mladá - telefon: 0020 601 569 728 - bauger@bauger.cz - IČ: 731 82 714 - DIČ: CZ7698075674
Pracovní e-mail: bauger@bauger.cz - Pracovní telefon: 731 82 714 - DIČ: CZ7698075674
Pracovní adresa: Autor návrhu je držitelem autorských práv a souhlasí s tím, že jeho dílo bude použito v rámci tohoto projektu.

MTA - 05 - SPŠ OA JŠ - Frydák - Místek
Datum: 11. 11. 2022
Stupeň: řešení návrhu a ZD
Zakazkové číslo: BA-203_22_09
Sipen: 2022

BAJGER

Architektonický zedník Ostrava

Zpracováno:

Ing. arch. Oldřich BAJGER

K Truhlárně 326/43 • 725 00 Olomouc - Město • mob: 00420 891 669 728 • kancelar@bajger.cz • IČ: 724 52 714 • DIČ: CZ09009278
Práce a ústní jednání je možná i elektronicky sdělením e: 271294@sz. Více o našem bytí posleďte na našem webu, než se domluvíte s pracovníkem.